



DTM-EC

DTM/B-EC

E.C. MOTOR E.C. TECHNOLOGY



VARIADOR VELOCIDAD
Variador electrónico de velocidad monofásico (VVM) o trifásico (VVT), incluido con el ventilador



CONTROL
ALIMENTACIÓN
VVM: 220-240 V 50/60 Hz
VVT: 380-415 V 50/60 Hz

ES

Ventiladores centrífugos de doble aspiración con motor directo y turbina con álabes hacia delante, de alta eficiencia, equipados con motor E.C. Technology y electrónica integrada.

Ventilador:

- Envoltente en chapa de acero galvanizado.
- Turbina con álabes hacia delante, en chapa de acero galvanizado.
- Velocidad ajustable mediante señal 0-10 V o control automático integrado.
- DTM/B-EC: con brida de impulsión.

Motor:

- Nuevos motores EC síncronos de alta eficiencia (IE4). Equipados con imanes de neodimio de alta intensidad.
- Conjunto compacto de motor y electrónica integrada que facilitan el paso del flujo de aire.
- Motor de alta fiabilidad y sin mantenimiento.
- Equipados con rodamientos a bolas de larga duración.
- Protección IP54.
- Electrónica altamente configurable con 2 entradas analógicas, 2 entradas digitales, 1 salida de relé y 1 salida analógica o digital a seleccionar.
- Posibilidad de conexión a buses de campo MODBUS y CAN Open.
- Disponibles con entrada monofásica 220-240 V 50/60 Hz (VVM) o trifásica 380-415 V 50/60 Hz (VVT).
- Temperatura de trabajo ventilador: -25 °C +60 °C.

Acabado:

- Anticorrosivo en chapa de acero galvanizado.

DE

Doppelseitig ansaugende Radialventilatoren mit Direktantrieb und Laufrad mit nach vorn gekrümmten Schaufeln, hocheffizient, ausgestattet mit Motor E.C. Technology und integrierter Elektronik.

Ventilator:

- Gehäuse aus verzinktem Stahlblech.
- Laufrad mit nach vorn gekrümmten Schaufeln aus verzinktem Stahlblech.
- Drehzahl regelbar durch externes Signal 0-10 V oder integrierte automatische Steuerung.
- DTM/B/EC: mit Druckflansch.

Motor:

- Neue hocheffiziente E.C.-Synchronmotoren (IE4). Ausgestattet mit sehr starken Neodym-Magneten.
- Kompaktes Aggregat aus Motor und integrierter Elektronik für einen leichteren Durchfluss des Luftstroms.
- Sehr zuverlässiger, wartungsfreier Motor.
- Ausgestattet mit Long-life-Kugellagern.
- Schutzart IP54.
- Große Konfigurierbarkeit der Elektronik mit 2 Analogeingängen, 2 Digitaleingängen, 1 frei wählbaren Relais-Ausgang und 1 Analog- oder Digitalausgang.
- Anschluss an Feldbusse MODBUS und CAN Open möglich.
- Lieferbar mit Einphasen-Eingang 220-240 V 50/60 Hz (VVM) oder Drehstrom-Eingang 380-415 V 50/60 Hz (VVT).
- Betriebstemperatur des Ventilators: -25 °C +60 °C.

Ausführung:

- Korrosionsschutz an verzinktem Stahlblech.

EN

Double-inlet centrifugal fans with direct-drive motor and forward-curved impeller, fitted with E.C. Technology motor and integrated electronic unit.

Fan:

- Galvanised sheet steel casing.
- Forward-curved impeller made of galvanised sheet steel.
- Adjustable speed by 0-10 V signal or built-in automatic control.
- DTM/B-EC: with impulsion flange.

Motor:

- New high-efficiency (IE4) synchronous E.C. motors. Fitted with high-intensity neodymium magnets.
- Compact, built-in motor and electronic unit that facilitates the air flow.
- High-reliability motor that requires no maintenance.
- Fitted with long-life ball bearings.
- IP54 protection.
- Highly configurable electronic system with 2 analogue inputs, 2 digital inputs, 1 relay output and a choice of 1 analogue or 1 digital output.
- Possibility of connection to MODBUS and CAN Open field buses.
- Available with single-phase 220-240 V 50/60 Hz (VVM) or three-phase 380-415 V 50/60 Hz (VVT) inputs.
- Fan operating temperature: -25 °C +60 °C.

Finish:

- Anticorrosive galvanised sheet steel.

FR

Ventilateurs centrifuges à double aspiration avec moteur direct et turbine à aubes inclinées vers l'avant, à haut rendement, équipés d'un moteur E.C. Technology et électronique intégrée.

Ventilateur :

- Enveloppe en tôle d'acier galvanisé.
- Turbine avec aubes vers l'avant, en tôle d'acier galvanisé.
- Vitesse réglable par signal de 0-10 V ou commande automatique intégrée.
- DTM/B/EC : avec bride d'impulsion.

Moteur :

- Nouveaux moteurs synchrones E.C. à haut rendement (IE4). Équipés d'aimants au néodyme haute intensité.
- Moteur compact et éléments électroniques intégrés, ce qui facilite le passage du flux d'air.
- Moteur très fiable et sans entretien.
- Équipés de roulements à billes de longue durée.
- Protection IP54.
- Éléments électroniques hautement configurables avec 2 entrées analogiques, 2 entrées numériques, 1 sortie de relais et 1 sortie analogique ou numérique à sélectionner.
- Possibilité de connexion au bus de terrain MODBUS et CAN Open.
- Disponible avec une entrée monophasée de 220-240 V et 50/60 Hz (VVM) ou triphasée de 380-415 V et 50/60 Hz (VVT).
- Température de fonctionnement du ventilateur : -25 °C à +60 °C.

Finition :

- Anticorrosion en tôle d'acier galvanisé.

Características técnicas

Technical characteristics

Technische Daten

Caractéristiques techniques

Modelo Model Modell Modèle	Velocidad Speed Drehzahl Vitesse (r/min)	Intensidad máxima admisible Maximum admissible current Maximal zulässige Stromstärke Intensité maximale admissible (A) 230V 400V	Potencia eléctrica máxima Maximum Electrical Power Maximal Elektrische Leistung Puissance Électrique Maximale (W)	Caudal máximo Maximum Airflow Maximaler Volumenstrom Débit maximum (m³/h)	Nivel sonoro Sound pressure level Schallpegel Niveau sonore dB(A)	Peso aprox. Approx. weight Ung. Gewicht Poids approx. (kg)	According ErP
DTM-EC-7/7-4 1/5	300 / 1410	2,13 0,62	260	325 / 1520	25 / 59	7,0	2020
DTM-EC-7/7-6 1/10	300 / 960	1,17 0,34	140	385 / 1230	28 / 53	7,0	Excluded
DTM-EC-9/9-4 1/2	300 / 1410	3,96 0,93	450	595 / 2800	32 / 66	13,2	2020
DTM-EC-9/9-4 1	300 / 1410	7,94 1,87	905	765 / 3600	36 / 70	14,0	2020
DTM-EC-9/9-6 1/3	300 / 960	2,93 0,68	330	845 / 2700	37 / 62	12,7	2020
DTM-EC-10/10-4 1	300 / 1410	7,94 1,87	905	840 / 3950	36 / 70	16,5	2020
DTM-EC-10/10-6 1/3	300 / 960	2,93 0,68	330	1000 / 3200	37 / 62	15,2	2020
DTM-EC-12/12-6 1	300 / 960	8,32 1,96	955	1875 / 6000	46 / 71	24,0	2020
DTM-EC-12/12-6 1 1/2	300 / 960	11,51 2,71	1325	2440 / 7800	50 / 75	24,5	2020

Características acústicas

Acoustic features

Akustische Eigenschaften

Caractéristiques acoustiques

Los valores indicados se determinan mediante medidas de potencia sonora en dB(A) obtenidas en campo libre a una distancia equivalente a dos veces la envergadura del ventilador más el diámetro de la turbina, con un mínimo de 1,5m.
Espectro de potencia sonora Lw(A) en dB(A) por banda de frecuencia en Hz.

The specified values are determined according to free field measurements of sound levels in dB(A) at an equivalent distance of twice the fan's span plus the impeller's diameter, with a minimum of 1.5 m.
Sound power Lw(A) spectrum in dB(A) via frequency band in Hz.

Die aufgeführten Werte wurden mit Hilfe von Messungen der Lautstärke auf freiem Feld ermittelt und in dB (A) ausgedrückt. Die verwendete Distanz entspricht dem Zweifachen des Ventilatorumfangs zuzüglich dem Laufraddurchmesser (Mindestabstand 1,5 m).
Schallspektrum Lw(A) in dB(A) pro Frequenzband in Hz.

Les valeurs indiquées sont déterminées au moyen de mesures du niveau de puissance sonore en dB(A) obtenues en extérieur à une distance équivalente à deux fois la somme de l'envergure du ventilateur à laquelle s'ajoute le diamètre de la turbine, au minimum 1,5 m.
Spectre de puissance sonore Lw(A) en dB(A) par plage de fréquence en Hz.

Modelo	63	125	250	500	1000	2000	4000	8000
DTM-EC-7/7-4-1/5	29	44	55	63	65	64	63	55
DTM-EC-7/7-6-1/10	23	38	49	57	59	58	57	49
DTM-EC-9/9-4-1/2	36	51	62	70	72	71	70	62
DTM-EC-9/9-4-1	40	55	66	74	76	75	74	66
DTM-EC-9/9-6-1/3	32	47	58	66	68	67	66	58

Modelo	63	125	250	500	1000	2000	4000	8000
DTM-EC-10/10-4-1	40	55	66	74	76	75	74	66
DTM-EC-10/10-6-1/3	32	47	58	66	68	67	66	58
DTM-EC-12/12-6-1	41	56	67	75	77	76	75	67
DTM-EC-12/12-6 1 1/2	45	60	71	79	81	80	79	71

Dimensiones mm

Dimensions in mm

Abmessungen in mm

Dimensions mm

DTM-EC- 7/7...12/12

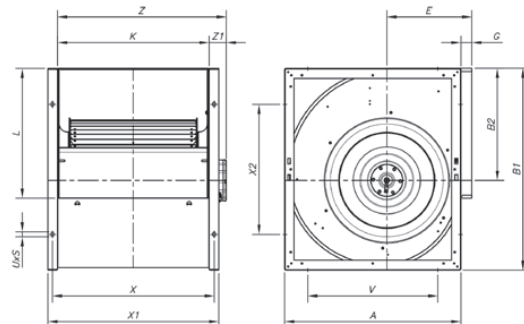

	A	B1	B2	E	G	K	L	UxS	V	X	x1	x2	Z1	Z
DTM-EC-7/7	315	333	189	152	30	230	208	9x13	225	258	290	175	70	300
DTM-EC-9/9	380	400	218	183	30	300	263	9x13	275	328	360	214	57	357
DTM-EC-10/10	422	450	246	202	30	326	292	9x13	315	352	386	254	45	371
DTM-EC-12/12	493	526	290	230	25	387	345	18x9	390	415	447	324	70	457

DTM/B-EC-7/7...12/12

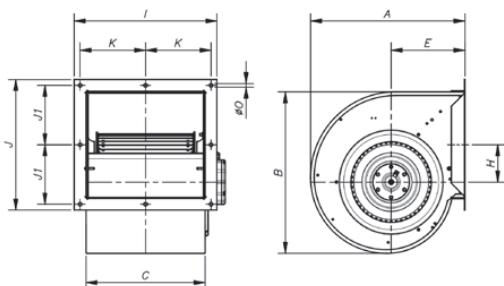

	A	B	C	E	H	I	J	J1	K	øO
DTM/B-EC-7/7	315	322	230	152	86,5	295	273	120,5	131,5	10
DTM/B-EC-9/9	380	393	300	183	89	365	328	148	166,5	10
DTM/B-EC-10/10	422	442	326	202	102	391	357	162,5	179,5	10
DTM/B-EC-12/12	493	527	387	230	121	452	410	189	210	10



Curvas características y datos ErP

Characteristic curves and ErP data

Kennlinien und ErP-Daten

Courbes caractéristiques et données ErP

Q= Caudal en m³/h.
Pe= Presión estática en Pa.

Q = Airflow in m³/h.
Pe= Static pressure in Pa.

Q= Volumenstrom in m³/h.
Pe = Statischer Druck in Pa.

Q= Débit en m³/h.
Pe = Pression statique en Pa.

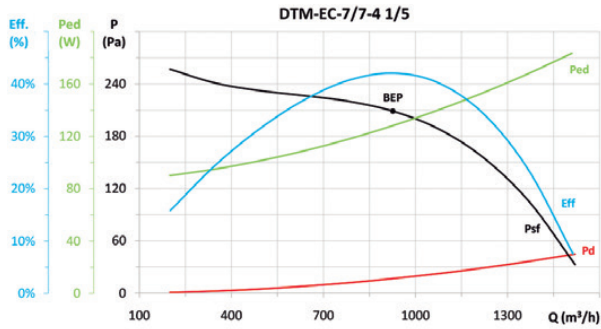

MC	EC	SR	Cc	η_e (%)*	N	[kW]	[m ³ /h]	[Pa]	[rpm]	VSD
A	S	1,00	1,15	48,4%	60,3	0,128	926	208,7	1410	INCLUDED

* η_e (%) = Eff. (%) x Cc

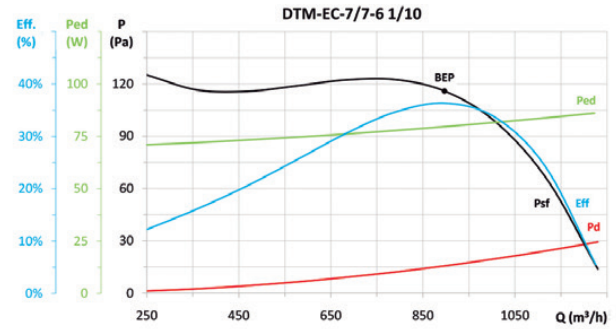

MC	EC	SR	Cc	η_e (%)*	N	[kW]	[m ³ /h]	[Pa]	[rpm]	VSD
A	S	-	-	-	-	0,080	897	115,9	960	INCLUDED

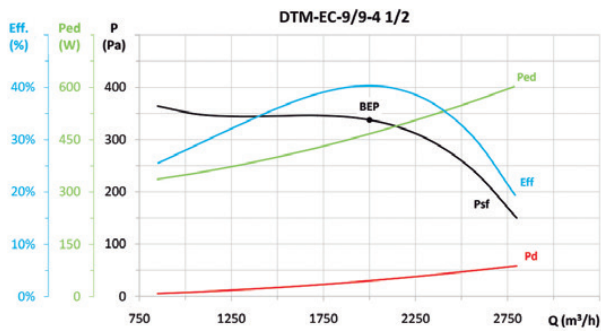

MC	EC	SR	Cc	η_e (%)*	N	[kW]	[m ³ /h]	[Pa]	[rpm]	VSD
A	S	1,00	1,11	44,8%	53,2	0,465	2000	337,4	1410	INCLUDED

* η_e (%) = Eff. (%) x Cc

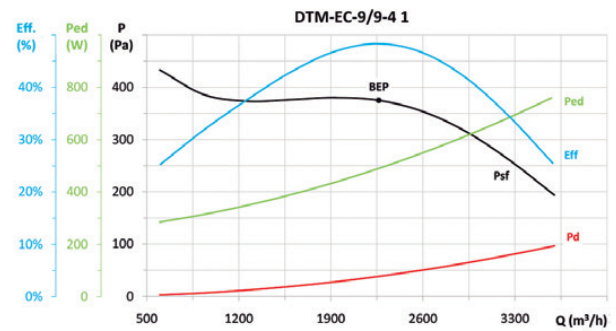

MC	EC	SR	Cc	η_e (%)*	N	[kW]	[m ³ /h]	[Pa]	[rpm]	VSD
A	S	1,00	1,11	53,6%	61,9	0,488	2265	374,7	1410	INCLUDED

* η_e (%) = Eff. (%) x Cc

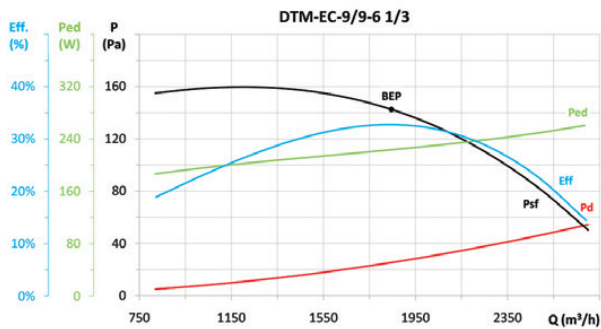

MC	EC	SR	Cc	η_e (%)*	N	[kW]	[m ³ /h]	[Pa]	[rpm]	VSD
A	S	1,00	1,13	37,1%	47,5	0,223	1846	142,5	960	INCLUDED

* η_e (%) = Eff. (%) x Cc

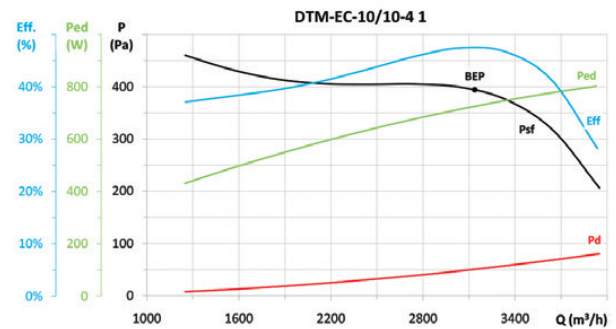

MC	EC	SR	Cc	η_e (%)*	N	[kW]	[m ³ /h]	[Pa]	[rpm]	VSD
A	S	1,00	1,10	52,1%	59,4	0,723	3138	394,1	1410	INCLUDED

* η_e (%) = Eff. (%) x Cc



Curvas características y datos ErP

Characteristic curves and ErP data

Q= Caudal en m³/h.
Pe= Presión estática en Pa.

Q = Airflow in m³/h.
Pe= Static pressure in Pa.

Kennlinien und ErP-Daten

Courbes caractéristiques et données ErP

Q= Volumenstrom in m³/h.
Pe = Statischer Druck in Pa.

Q= Débit en m³/h.
Pe = Pression statique en Pa.

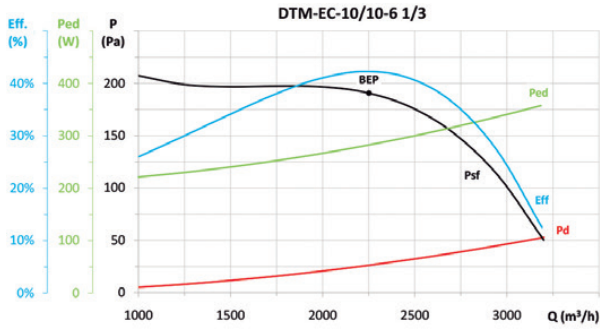

MC	EC	SR	Cc	η_e (%)*	N	[kW]	[m ³ /h]	[Pa]	[rpm]	VSD
A	S	1,00	1,13	47,6%	57,4	0,282	2251	190,6	960	INCLUDED

* η_e (%) = Eff. (%) x Cc

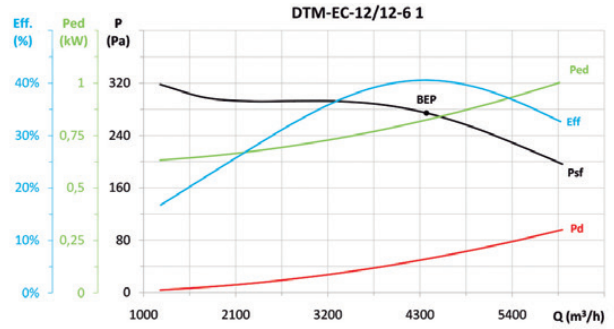

MC	EC	SR	Cc	η_e (%)*	N	[kW]	[m ³ /h]	[Pa]	[rpm]	VSD
A	S	1,00	1,09	44,3%	51,2	0,822	4377	274,1	960	INCLUDED

* η_e (%) = Eff. (%) x Cc

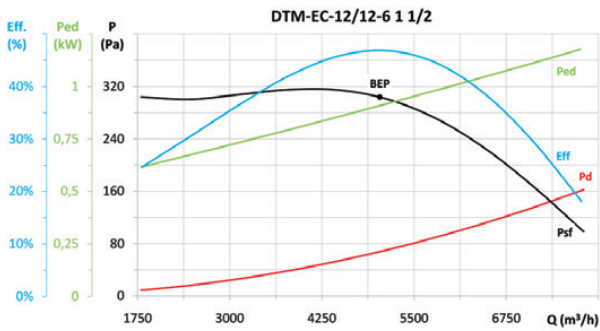

MC	EC	SR	Cc	η_e (%)*	N	[kW]	[m ³ /h]	[Pa]	[rpm]	VSD
A	S	1,00	1,09	51,1%	57,7	0,906	5035	303,7	960	INCLUDED

* η_e (%) = Eff. (%) x Cc